

ИНСТРУКЦИЯ ПО ПРИМЕНЕНИЮ

## ПРАВИЛА БЕЗОПАСНОСТИ

ПРОЧИТАЙТЕ И СЛЕДУЙТЕ ВСЕМ ИНСТРУКЦИЯМ  
ПЕРЕД СБОРКОЙ И ИСПОЛЬЗОВАНИЕМ  
ДАННОГО ОБОРУДОВАНИЯ.

# Бассейн Easy Set®

Модели 6'-18' (183 см.-549см.)



Демонстрируется в качестве наглядной иллюстрации. Аксессуары могут быть не предоставлены вместе с бассейном.

Не забудьте о других отличных товарах компании Intex: бассейнах, аксессуарах для бассейнов, надувных бассейнах и домашних игрушках, надувных кроватях и лодках, которые можно найти в крупных магазинах или на нашем веб-сайте. В связи с установкой компании на постоянное усовершенствование изделий, Интекс сохраняет за собой право изменять технические характеристики и внешний вид, в результате чего инструкция будет изменена без уведомления.



©2013 Intex Marketing Ltd. - Intex Development Co. Ltd. - Intex Trading Ltd. - Intex Recreation Corp.

All rights reserved/Tous droits réservés/Todos los derechos reservados/Alle Rechte vorbehalten. Printed in China/Imprimé en Chine/Impreso en China/Gedruckt in China.

®™ Trademarks used in some countries of the world under license from/®™ Marques utilisées dans certains pays sous licence de/ Marcas registradas utilizadas en algunos países del mundo bajo licencia de/Warenzeichen verwendet in einigen Ländern der Welt in Lizenz von/Intex Marketing Ltd. to/à/a/an Intex Trading Ltd., Intex Development Co. Ltd., G.P.O Box 28829, Hong Kong & Intex Recreation Corp., P.O. Box 1440, Long Beach, CA 90801 • Distributed in the European Union by/Distribué dans l'Union Européenne par/Distribuido en la unión Europea por/Vertrieb in der Europäischen Union durch/Intex Trading B.V., Venneveld 9, 4705 RR Roosendaal - The Netherlands

[www.intexcorp.com](http://www.intexcorp.com)

## СОДЕРЖАНИЕ

<b>Внимание.....</b>	<b>3</b>
<b>Описание деталей.....</b>	<b>4</b>
<b>Инструкции по установке.....</b>	<b>5-7</b>
<b>Обслуживание бассейна и используемые химические препараты.....</b>	<b>8-9</b>
<b>Возможны неполадки.....</b>	<b>8</b>
<b>Спуск воды из бассейна.....</b>	<b>9</b>
<b>Хранение.....</b>	<b>9-10</b>
<b>Общие правила безопасности.....</b>	<b>10</b>

### **Введение:**

Спасибо за покупку бассейна INTEX. Пожалуйста, уделите немного внимания прочтению данного руководства по установке бассейна. Данная информация поможет вам продлить срок службы бассейна и позволит обезопасить любые мероприятия, связанные с бассейном. Мы также рекомендуем посмотреть видео-инструкцию на нашем сайте: [www.intexcorp.com](http://www.intexcorp.com). В комплект некоторых бассейнов может быть включена DVD версия видеоинструкции, также бесплатную копию можно получить, связавшись с одним из сервисных центров Интекса, указанных на отдельной странице «Официальные сервисные центры». Для установки бассейна требуются как минимум два человека. Большее количество людей поможет установить ваш бассейн за более короткий срок.

# ПРАВИЛА БЕЗОПАСНОСТИ

ПРОЧИТАЙТЕ И СЛЕДУЙТЕ ВСЕМ ИНСТРУКЦИЯМ ПЕРЕД СБОРКОЙ И ИСПОЛЬЗОВАНИЕМ ДАННОГО ОБОРУДОВАНИЯ.

## ⚠ ВНИМАНИЕ

- **Необходимо постоянное наблюдение взрослых за детьми и инвалидами.**
- Необходимо следить за тем, чтобы дети и животные случайно не попали в бассейн.
- Сборка и разборка бассейна и прилагающихся деталей должны производиться только взрослыми.
- Запрещается нырять, прыгать, или соскальзывать в бассейн.
- Никогда не ныряйте, не прыгайте и не соскальзывайте со сборно-разборного бассейна и не пользуйтесь бассейном, если в нём низкий уровень воды.
- Если бассейн установить не на плоскую ровную поверхность, либо налить в него слишком много воды, то в результате он может опрокинуться, и купающийся в нем человек выпадет наружу.
- Убирайте игрушки и плавательные приспособления из бассейна и вокруг него, когда бассейн не используется. Предметы в бассейне привлекают внимание маленьких детей.
- Держите игрушки, стулья, столы и другие предметы, по которым ребенок может забраться в бассейн, на расстоянии не менее полутора (1,2) метров от бассейна.
- Держите спасательное оборудование недалеко от места размещения бассейна и список с указанием точных телефонных номеров спасательных служб у ближайшего к бассейну телефонного аппарата.
- Никогда не плавайте в одиночку и не позволяйте другим. Возле бассейна необходимо держать средства спасения: спасательный круг с веревкой, багор, длиной не менее 3.65м.
- Не плавайте под воздействием алкоголя и медикаментов.
- Содержите бассейн в чистоте и порядке. Дно бассейна всегда должно просматриваться через воду с внешней стороны бассейна.
- Если пользуетесь бассейном ночью, то он должен быть хорошо освещен, чтобы было видно дно бассейна, лестницу, а также дорожки к бассейну.
- Не разрешайте детям играть с чехлами бассейна; дети могут запутаться, утонуть или причинить себе вред.
- Не подпускайте детей к чехлам для бассейна во избежание запутывания, утопления или других серьезных повреждений.
- Чехлы для бассейна нужно полностью убрать после пользования бассейном. Смотрите, чтобы ни дети, ни взрослые не оказались под чехлом.
- Не укрывайте или не зачехляйте бассейн, пока вы или кто-нибудь еще находится в бассейне.
- Бассейн и область вокруг него должны быть чистыми и сухими во избежание скольжений и падений, не должно быть никаких объектов, способных нанести травму.
- Оберегайте всех пользователей от заражений, сохраняя бассейн чистым. Не глотайте воду из бассейна. Поддерживайте общую гигиену тела.
- Бассейны – оборудование, которое со временем подвергается износу. Правильно эксплуатируйте бассейн. Чрезмерный и ускоренный износ может привести бассейн в негодность. Повреждение бассейна может вызвать выливание большого количества воды на окружающую территорию.
- Этот бассейн только для использования на улице.
- Слейте всю воду из бассейна, если длительное время не собираетесь им пользоваться, бережно уберите пустой бассейн на хранение в крытое и сухое помещение. См. Инструкцию по хранению.
- Во время использования плавательного бассейна вам понадобится приводить в действие фильтрационный насос как минимум для однократной полной замены воды в течение дня. Для расчета времени работы насоса обратитесь к руководству по вашему насосу.

**НЕ СМОТЯ НА ПРОЧНОСТЬ БОРТИКОВ БАСЕЙНА И НАЛИЧИЕ ПОКРЫВАЛА, ЗА БАСЕЙНОМ НЕОБХОДИМО ПОСТОЯННОЕ НАБЛЮДЕНИЕ ВЗРОСЛЫХ. В КОМПЛЕКТ БАСЕЙНА СПАСАТЕЛЬ НЕ ВХОДИТ. ПОЭТОМУ ВЗРОСЛЫЕ ДОЛЖНЫ САМИ ВЫСТУПАТЬ В РОЛИ СПАСАТЕЛЕЙ ИЛИ НАБЛЮДАТЕЛЕЙ И ЗАЩИЩАТЬ ЖИЗНИ ВСЕХ, КТО ПОЛЬЗУЕТСЯ БАСЕЙНОМ, В ОСОБЕННОСТИ ДЕТЕЙ.**

**НЕСОБЛЮЖДЕНИЕ ПЕРЕЧИСЛЕННЫХ ВЫШЕ ПРАВИЛ БЕЗОПАСНОСТИ МОЖЕТ ПРИВЕСТИ К ПОВРЕЖДЕНИЮ БАСЕЙНА, ПОЛУЧЕНИЮ ТРАВМ ИЛИ ЛЕТАЛЬНОМУ ИСХОДУ.**

### СОВЕТЫ:

Владельцы бассейнов, если необходимо, могут получить разрешение на установку заборов, оград или освещения в местном отделе планирования строительства.

## ОПИСАНИЕ ДЕТАЛЕЙ

Перед сборкой оборудования, пожалуйста, ознакомьтесь с содержимым упаковки и деталями.

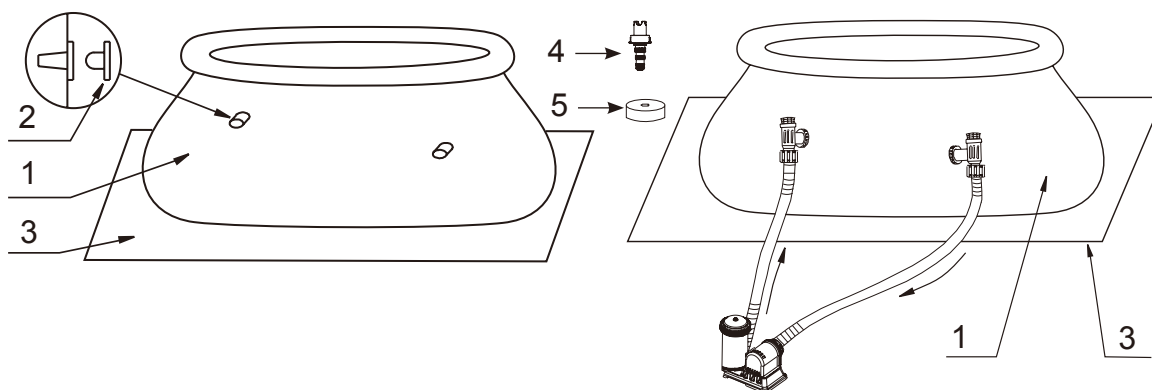

Бассейны Easy Set® 488 см и меньшие размеры

Бассейны Easy Set® 518 см и большие размеры

№ АРТИКУЛА	ОПИСАНИЕ	РАЗМЕР БАССЕЙНА & КОЛИЧЕСТВО						
		6' (183cm)	8' (244cm)	10' (305cm)	12' (366cm)	15' (457cm)	16' (488cm)	18' (549cm)
1	ПСХ ТКАНЬ БАССЕЙНА (КЛАПАН СПУСКНОГО КРАНА ПРИЛАГАЕТСЯ)	1	1	1	1	1	1	1
2	ОТВЕРСТИЯ ДЛЯ ПРИСОЕДИНЕНИЯ ШЛАНГОВ НАСОСА (ДОПОЛНИТЕЛЬНО, С1-МЯ ДОП.)	3	3	3	3	3	3	
3	ЙОДСТИЛКА (ДОПОЛНИТЕЛЬНО)					1	1	1
4	СПУСКНАЯ ТРУБА	1	1	1	1	1	1	1
5	КЛАПАН СПУСКНОГО КРАНА	1	1	1	1	1	1	2

№ АРТИКУЛА	ОПИСАНИЕ	6' X 20"	8' X 27"	8' X 30"	8' X 30"	10' X 30"	10' X 30"	12' X 30"	12' X 30"	12' X 33"	12' X 36"
		(183cm X 51cm)	(244cm X 69cm)	(244cm X 76cm)	(244cm X 76cm) Clearview	(305cm X 76cm)	(305cm X 76cm) Printing	(366cm X 76cm)	(366cm X 76cm) Printing	(366cm X 84cm)	(366cm X 91cm)
АРТИКУЛ											
1	ПСХ ТКАНЬ БАССЕЙНА (КЛАПАН СПУСКНОГО КРАНА ПРИЛАГАЕТСЯ)	11588	10475	10433	11246	10318	11303	10200	11304	11155	10319
2	ОТВЕРСТИЯ ДЛЯ ПРИСОЕДИНЕНИЯ ШЛАНГОВ НАСОСА (ДОПОЛНИТЕЛЬНО, С1-МЯ ДОП.)	10127	10127	10127	10127	10127	10127	10127	10127	10127	10127
3	ЙОДСТИЛКА (ДОПОЛНИТЕЛЬНО)										
4	СПУСКНАЯ ТРУБА	10201	10201	10201	10201	10201	10201	10201	10201	10201	10201
5	КЛАПАН СПУСКНОГО КРАНА	10649	10649	10649	10649	10649	10649	10649	10649	10649	10649

№ АРТИКУЛА	ОПИСАНИЕ	15' X 33"	15' X 36"	15' X 42"	15' X 48"	16' X 42"	16' X 48"	16' X 52"	16' X 52"	18' X 42"	18' X 48"
		(457cm X 84cm)	(457cm X 91cm)	(457cm X 107cm)	(457cm X 122cm)	(488cm X 107cm)	(488cm X 122cm)	(488cm X 132cm)	(488cm X 132cm) silver	(549cm X 107cm)	(549cm X 122cm)
АРТИКУЛ											
1	ПСХ ТКАНЬ БАССЕЙНА (КЛАПАН СПУСКНОГО КРАНА ПРИЛАГАЕТСЯ)	10622	10183	10222	10415	10436	10623	10869	11400	10242	10320
2	ОТВЕРСТИЯ ДЛЯ ПРИСОЕДИНЕНИЯ ШЛАНГОВ НАСОСА (ДОПОЛНИТЕЛЬНО, С1-МЯ ДОП.)	10127	10127	10127	10127	10127	10127	10127	10127		
3	ЙОДСТИЛКА (ДОПОЛНИТЕЛЬНО)		18932	18932	18932	18927	18927	18927	18927	18933	18933
4	СПУСКНАЯ ТРУБА	10201	10201	10201	10201	10201	10201	10201	10201	10201	10201
5	КЛАПАН СПУСКНОГО КРАНА	10649	10649	11044	11044	11044	11044	11044	11044	11044	11044

## УСТАНОВКА БАСЕЙНА

### ВАЖНАЯ ИНФОРМАЦИЯ ПО ВЫБОРУ ПЛОЩАДКИ ДЛЯ УСТАНОВКИ И ПОДГОТОВКИ ПОВЕРХНОСТИ

#### ВНИМАНИЕ

- Местонахождение бассейна должно позволять вам обеспечить постоянное наблюдение за обстановкой, чтобы избежать несанкционированного, непреднамеренного или безнадзорного входа в бассейн.
- Сборка и разборка бассейна и прилагающихся деталей должна производиться только взрослыми.
- Если бассейн установить не на плоскую ровную поверхность, либо устанавливать его и наливать воду, не следуя данной инструкции, то в результате бассейн может опрокинуться, и купающийся в нем человек выпадет наружу, что приведет к травмам и порче имущества.
- Риск электрошока: подсоединяйте насос с фильтром только к заземленной штепсельной розетке, предохраняемой заземленным выключателем цепи (ЗВЦ) или устройством остаточного тока (УОТ). Чтобы уменьшить риск электрошока, не используйте удлинители, синхронизирующие устройства, патронные переходные колодки или штепсели-преобразователи для подсоединения насоса к электропитанию; обеспечьте правильное и безопасное расположение источника тока. Шнур расположите там, где его не повредят газонокосилки, садовые ножницы и другие садовые инструменты. Внимательно ознакомьтесь с руководством к фильтронасосу с дополнительными предупреждениями и инструкциями.

#### Выберите наиболее удобное и безопасное расположение для бассейна:

1. Площадь под бассейн должна быть абсолютно плоской и ровной. Не устанавливайте бассейн на сырой, сыпучей или наклонной поверхности.
2. Поверхность земли должна быть плотной и достаточно устойчивой, чтобы выдержать давление и вес полностью установленного бассейна. Не устанавливайте бассейн на глиняном, песчаном, мягком или рыхлом грунте.
3. Не устанавливайте бассейн в помещении, на балконе, веранде или платформе.
4. Бассейн требует наличия открытого и свободного пространства, по крайней мере, шириной 1,2 метра вокруг бассейна до окружающих предметов, на которые могут влезть дети, чтобы получить доступ к бассейну.
5. Бассейн может испортить газон. Устраните растительность, способную нанести повреждение бассейну.
6. В первую очередь избавьтесь от всей нежелательной растительности. Определённые виды травы, такие как в Сэйнт Августин (растёт в основном на Бермудских островах) могут прорасти через ткань бассейна. Трава, прорастающая сквозь ткань бассейна, не является производственным дефектом и не покрывается гарантией.

## УСТАНОВКА БАССЕЙНА (продолжение)

Этот бассейн можно приобрести вместе с фильтронасосом Krystal Clear™ от Intex. К насосу прилагается отдельная инструкция; насос следует устанавливать после сборки бассейна.

Примерное время сборки 10-30 мин. (Помните, что время сборки указано приблизительно и индивидуальный опыт сборки может различаться)

### 1. Предустановочная подготовка

- Найдите плоское, горизонтальное место, без камней, веток и других острых предметов, которые могут проколоть дно бассейна или нанести другие повреждение.
- Откройте коробку, в которой лежит ткань бассейна. Открывайте коробку аккуратно, т.к. её можно использовать для хранения бассейна зимой либо в то время, когда он не используется.

- Расстелите подстилку (3) на заранее подготовленной и очищенной площадке. Поверх подстилки аккуратно расстелите ткань бассейна, так, чтобы сливное отверстие было направлено в сторону предполагаемого слива. Снимите со шланга дренажный клапан.

**ВНИМАНИЕ:** Устанавливайте бассейн всегда с помощью как минимум двух человек. Не передвигайте полотно бассейна по земле, это может привести к повреждению ткани и вызвать течь (см. рис. 2).

- Во время установки бассейна поверните его впускными отверстиями в сторону источника электроэнергии. Края собранного бассейна должна быть в пределах досягаемости источника электроэнергии для легкого подключения фильтронасоса.
- Разложите материал бассейна на земле, расправив его стенки как можно тщательней (см. рис. 2).

### 2. Надувание кольца

- Разложите верхнее надувное кольцо бассейна так, чтобы оно находилось на поверхности и не путалось в складках стенок бассейна. Стараясь, чтобы кольцо оставалось в центре бассейна, накачайте его воздухом с помощью ручного насоса (см. рис. 3).

**Внимание:** чтобы избежать разрыва надувного кольца, не используйте насосы со сжатым воздухом, такие как воздушные компрессоры. Не надувайте сверх меры. Для накачивания используйте ручной насос Intex (не входит в комплект).

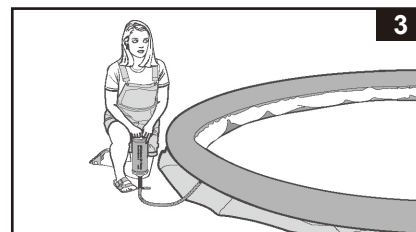
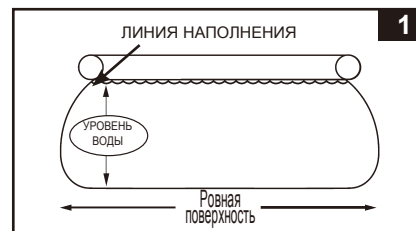

## ВНИМАНИЕ

Наполнение воздухом надувного кольца.

Температура воздуха окружающей среды и температура воды влияют на уровень давления воздуха внутри надувного кольца. Лучшим способом сохранения нужного давления воздуха внутри надувного кольца является неполное наполнение надувного кольца воздухом во время надува. При дневном тепле давление воздуха внутри кольца увеличится, заполнив оставленное место.

**Компания Intex и ее агенты не несут ответственности за повреждение, разрыв надувного кольца, по причине небрежности и неосторожного обращения.**

### 3. Входные отверстия для шлангов

- Для бассейнов с переходниками для шланга на стенках (бассейны диаметром от 488 см и меньше), если бассейн куплен без насоса-фильтра, используйте две из трёх пробок (2) чёрного цвета и заткните ими отверстия переходников на стенках бассейна изнутри бассейна, так чтобы вода не выливалась во время наполнения.
- Если бассейн покупался с фильтр-насосом, вначале прочитайте инструкцию к данному прибору, а затем переходите к следующему этапу сборки.

## УСТАНОВКА БАССЕЙНА (продолжение)

### 4. Наполнение бассейна

- Перед тем как начинать наполнять бассейн водой, убедитесь, что пробка внутри бассейна на дренажном отверстии плотно закрыта и крышечка снаружи дренажного отверстия плотно закручена. Наполните бассейн водой не более чем на 2,5 см; и посмотрите, есть ли какое-либо видимое глазом отличие в уровне высоты воды с разных сторон бассейна.

**Внимание: Если уровень воды с одной стороны больше, чем с другой, значит бассейн расположен не на ровной поверхности. Установка бассейна на неровной поверхности приведет к перекосу бассейна и утечке воды при наполнении бассейна водой. Если бассейн стоит неровно, слейте воду, выровняйте поверхность и заполните бассейн снова.**

- Начните расправлять складки на дне бассейна, подтягивая ткань от стыка стен и дна бассейна вовне, и расправляя ткань внутри бассейна. Если складки и морщинки на дне бассейна вызваны смятой подстилкой под бассейном, натяните подстилку с противоположных сторон с помощью еще одного человека (см. рис. 4).

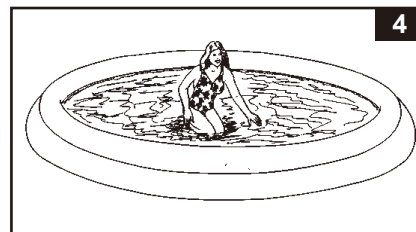

- Стенки бассейна поднимутся в процессе наполнения водой бассейна (см. рис. 5).



- Наполните бассейн водой до нижнего края надувного кольца. Это рекомендуемый уровень наполнения воды (см. рис. 1 & 6).

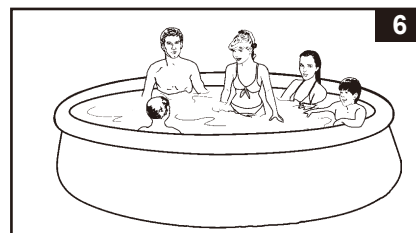

## ВНИМАНИЕ

Прежде чем позволить кому-либо пользоваться бассейном, ознакомьте их с правилами пользования, с важными правилами безопасности в бассейне и общей информацией по правилам безопасности на воде. Регулярно просматривайте эти правила со всеми пользователями бассейна, включая гостей.



## ОБСЛУЖИВАНИЕ БАССЕЙНА И ИСПОЛЪЗУЕМЫЕ ХИМИЧЕСКИЕ ПРЕПАРАТЫ

### ⚠ ВНИМАНИЕ

#### ПОМНИТЕ

- Оберегайте всех пользователей от заражений, сохраняя бассейн чистым. Не глотайте воду из бассейна. Поддерживайте общую гигиену тела.
- Сохраняйте Ваш бассейн чистым и прозрачным. Дно бассейна должно быть всегда видно с наружного барьера бассейна.
- Не подпускайте детей к чехлам для бассейна во избежание запутывания, утопления или других серьезных повреждений.

#### • Как чистить верхнее кольцо

Протирайте поверхность верхнего кольца влажной тряпочкой после каждого использования и укрывайте бассейн чехлом для бассейна от попадания мусора, когда не пользуетесь бассейном. Это сохранит верхнее кольцо в чистом состоянии и без пятен. Если Вы заметили темные пятна на поверхности верхнего кольца, протрите его мягкой тряпочкой, смоченной в слабом растворе моющего средства с водой. Осторожно сотрите пятно, смотрите, чтобы грязь не попала в воду в бассейне. Не используйте сильные моющие средства, абразивные материалы и щётки для чистки.

#### • Уход за водой

Обслуживание бассейна и используемые хим. ср-ва являются фактором, определяющим внешний вид и срок службы бассейна, в равной степени как и обеспечение чистой и безопасной для здоровья воды. Необходимо проведение определенных процедур анализа воды. Для выполнения подобного рода процедур обратитесь к специалисту. Строго следуйте письменным инструкциям производителей хим. препаратов.

1. Следите за тем, чтобы нерастворенные части хлора не попали на материал бассейна. Гранулированный или хлор в виде таблеток предварительно растворяется в ведре воды. То же самое относится и к жидкому хлору.
2. Никогда не смешивайте хим. препараты; при необходимости добавляйте один химикат через какое-то время после другого и тщательно размешивайте в воде бассейна.
3. Сачок и пылесос для бассейна INTEX® помогает поддерживать чистоту воды в бассейне. По поводу приобретения данных видов продукции обращайтесь к местным продавцам.
4. Не используйте для чистки бассейна аппараты, дающие сильный напор воды.

## ВЫЯВЛЕНИЕ НЕИСПРАВНОСТЕЙ

Проблема	писание проблемы	Причина возникновения	Способ устранения
Морские водоросли	<ul style="list-style-type: none"> <li>• Зеленая вода.</li> <li>• Зеленые или черные пятна на материале бассейна.</li> <li>• Материал бассейна скользкий и/или имеет неприятный запах.</li> </ul>	<ul style="list-style-type: none"> <li>• Не отрегулированы уровни хлора и водородного показателя.</li> </ul>	<ul style="list-style-type: none"> <li>• Необходимо более сильное (шоковое) хлорирование воды. Откорректируйте уровень водородного показателя до уровня, рекомендованного местным магазином Intex®.</li> <li>• Пропылесосьте дно бассейна.</li> <li>• Установите надлежащий уровень хлора.</li> </ul>
Окрашенная вода	<ul style="list-style-type: none"> <li>• При применении хлора вода принимает голубой, коричневый, или же черный цвет.</li> </ul>	<ul style="list-style-type: none"> <li>• Медь, железо или марганец, вошли в реакцию окисления с добавленным хлором.</li> </ul>	<ul style="list-style-type: none"> <li>• Регулируйте водородный показатель до рекомендованного уровня.</li> <li>• Прогоняйте воду через фильтр, пока она не станет чистой.</li> <li>• Чаще меняйте картридж.</li> </ul>
Взвесь в воде	<ul style="list-style-type: none"> <li>• Мутная вода; вода имеет молочный вид.</li> </ul>	<ul style="list-style-type: none"> <li>• Слишком высокая "жесткость" воды, что вызвано слишком высоким уровнем показателя водорода.</li> <li>• Низкое содержание хлора.</li> <li>• Присутствие постороннего вещества в воде.</li> </ul>	<ul style="list-style-type: none"> <li>• Скорректируйте водородный показатель. Обратитесь за рекомендациями в местный пункт розничной торговли.</li> <li>• Установите надлежащий уровень хлора.</li> <li>• Почистите или замените фильтр.</li> </ul>
Постоянно низкий уровень воды	<ul style="list-style-type: none"> <li>• Уровень воды в бассейне ниже, чем днем раньше.</li> </ul>	<ul style="list-style-type: none"> <li>• Разрыв или прокол в обшивке бассейна или шлангах.</li> </ul>	<ul style="list-style-type: none"> <li>• Заклейте дыру с помощью прилагающегося рем. Комплекта.</li> <li>• Сильнее закрутите насадки опор.</li> <li>• Замените шланги.</li> </ul>
Осадок на дне бассейна	<ul style="list-style-type: none"> <li>• Грязь или песок на дне бассейна.</li> </ul>	<ul style="list-style-type: none"> <li>• Песок был занесен в бассейн снаружи; очень частое использование бассейна.</li> </ul>	<ul style="list-style-type: none"> <li>• Используйте пылесос intex для чистки дна бассейна.</li> </ul>
Мусор на поверхности воды	<ul style="list-style-type: none"> <li>• Листья, насекомые и т. д.</li> </ul>	<ul style="list-style-type: none"> <li>• Бассейн размещен слишком близко к деревьям.</li> </ul>	<ul style="list-style-type: none"> <li>• Используйте скиммер intex.</li> </ul>



## УХОД ЗА БАССЕЙНОМ & ДРЕНАЖ



### ПРЕДОСТЕРЕЖЕНИЕ

Строго следуйте указаниям производителей и обращайте внимание на предостережения относительно вероятной опасности и вреда для здоровья.

**Запрещается добавлять хим. Препараты в воду, если в бассейне люди.** Подобное действие может вызвать раздражение глаз и кожи. Концентрированные соединения хлора могут вызвать повреждения материала бассейна. Ни при каких обстоятельствах компании Intex Recreation Corp., Intex Development Co. Ltd., их агентства, компании-представители, сервисные центры, предприятия розничной торговли и служащие не несут ответственности перед покупателем за расходы, связанные с потерей воды бассейна или хим.препаратов, а также за причиненный водой ущерб. **Держите запасные картриджи для фильтра под рукой. Меняйте картриджи каждые две недели.** Компания рекомендует применять Krystal Clear™ насос с фильтром INTEX ко вс ем наземным бассейнам.

**ИЗБИТОК ДОЖДЕВОЙ ВОДЫ:** Чтобы избежать повреждения бассейна и его переполнения, немедленно сливайте дождевую воду, если она поднимает общий уровень воды в бассейне выше максимально допустимого.

### Как правильно сушить и хранить бассейн

1. Сверьтесь с местным законодательством относительно утилизации использованной воды.
2. Проверьте, правильно ли присоединена дренажная пробка (на внутренней стороне бассейна).
3. Снимите крышку с дренажного клапана на внешней стороне бассейна.
4. Прикрепите раструбный конец садового шланга к патентованному адаптеру для шланга (4).
5. Отведите противоположный конец шланга в то место, где можно произвести безопасный слив воды.
6. Прикрепите адаптер для шланга (4) к спусковому клапану. **ПРИМЕЧАНИЕ: Присоединение переходника вызовет вскрытие дренажной пробки на внутренней стороне бассейна, что повлечет за собой немедленный слив воды.**
7. Когда вода перестала стекать, поднимите бассейн за край, противоположный сливу, вылейте оставшуюся воду и протрите бассейн насухо.
8. После того, как будет произведен слив воды, разъедините шланг и переходник.
9. Вставьте дренажную пробку обратно в дренажный клапан на внутренней стороне бассейна.
10. Наденьте крышку обратно на дренажный клапан на внешней стороне бассейна.
11. Полностью выпустите воздух из надувного кольца и снимите все пробки.
12. Необходимо высушить бассейн и все комплектующие перед тем как убрать их на хранение. Просушить ткань бассейна на солнце и только после этого свернуть (см. рис. 8). Используйте тальк, чтобы предотвратить винил от склеивания и чтобы абсорбировать забытую Вами воду.
13. Придайте бассейну квадратную форму. Начните сворачивание с одной стороны; заверните 1/6 часть материала бассейна. Затем повторите эти же манипуляции с противоположной стороны, свернув материал бассейна в несколько раз (см. рис. 9.1 и 9.2).
14. Когда две стороны сойдутся, просто сложите одну с другой, как закрывают книгу (см. рис. 10.1 и 10.2).
15. Загните два длинных края к середине (см. рис.11).
16. Сложите один край с другим, как если бы Вы закрывали книгу, и расправьте складки (см. рис. 12).
17. Храните все детали бассейна в сухом месте, при температуре между 0 и 40 градусами по Цельсию, лучше на полке стеллажа.
18. Упаковку можно использовать для хранения.

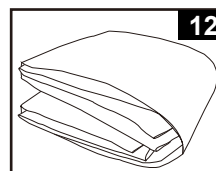
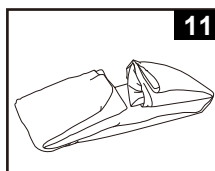
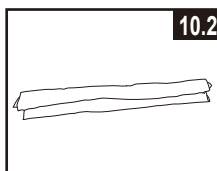
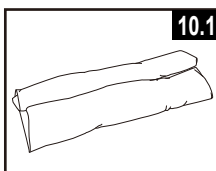
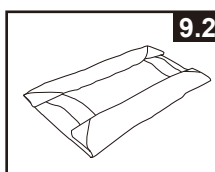
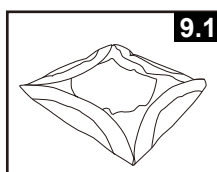
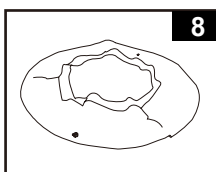

## ПОДГОТОВКА К ЗИМЕ

### Подготовьте к зиме Ваш сборно-разборный бассейн

После использования Вы можете легко собрать бассейн и убрать его в безопасное место. Вам необходимо собрать бассейн и убрать его в отапливаемое место, если температура опустилась ниже 5 градусов по Цельсию, во избежание повреждений. Проморзание может повредить ткань бассейна. Посмотрите раздел «Как слить воду из бассейна».

Если температура не опускается ниже 5 градусов в Вашем районе, и Вы решили оставить бассейн на улице, необходимо принять следующие меры:

1. Чистите ВАШ БАССЕЙН тщательно (контролируйте, что бы верхнее кольцо в бассейнах Easy Set или овально-каркасном бассейне было всегда правильно надуту).
2. Выньте скиммер (если он применяется) или другое оборудование по очистке воды. Перед хранением удостоверьтесь, что детали оборудования чистые и совершенно сухие.
3. Заткните входной и выходной отверстия с внутренней стороны бассейна имеющимися резиновыми колпачками. Закройте входной и выходной подводные клапаны.
4. Выньте лестницу (если применяется) и уберите в безопасное место. Перед уборкой лестницы удостоверьтесь, что она сухая.
5. Выньте шланги, присоединяющие фильтр-насос к бассейну.
6. Используйте, если необходимо соответствующие зимние реагенты. Проконсультируйтесь с Вашим местным поставщиком оборудования, так как разные районы могут сильно меняться.
7. Накрывайте бассейн чехлом от Intex. **ВАЖНО: ЧЕХОЛ INTEХ НЕ ЗАЩИТНОЕ ПОКРЫТИЕ.**
8. Чистите и сушите насос, оборудование и шланги. Выньте и выбросьте старый отработанный картридж для фильтра (сохраните запасной картридж, для следующего сезона).
9. Внесите детали фильтра в дом и уберите в безопасное и сухое место желательно между 0 и 40 градусами по Цельсию.

## ОБЩИЕ ПРАВИЛА БЕЗОПАСНОСТИ ПРИ КОНТАКТЕ С ВОДОЙ

Водные процедуры сами по себе не только дарят радость и веселье, но еще и оказывают мощное терапевтическое воздействие. К сожалению, при этом существует определенный риск получения травм и даже вероятность летального исхода. С целью снижения риска подобного рода, внимательно прочитайте и строго следуйте всем прилагающимся инструкциям и указаниям. Примите во внимание, что все инструкции не могут охватывать все вероятные причины возникновения опасных ситуаций.

Для лучшего обеспечения безопасности ознакомьтесь со списком следующих правил, предоставленных всемирными Организациями Контроля за Безопасностью:

- Требуйте постоянного наблюдения за детьми. Компетентный взрослый должен назначаться «спасателем» или «наблюдателем», особенно если дети находятся в бассейне или поблизости от него.
- Научитесь плавать.
- Выделите время, чтобы обучиться приемам первой помощи.
- Проинструктируйте того, кто будет наблюдать за использованием бассейна, о потенциальных опасностях и об использовании защитных устройств, таких как запертые двери, барьеры и т.д.
- Проинструктируйте всех, кто пользуется бассейном, включая детей, о том, что нужно делать в чрезвычайных ситуациях.
- Всегда руководствуйтесь здравым смыслом, когда отдыхаете на воде.
- Наблюдайте, наблюдайте, наблюдайте.